

# GLOBO

LIGHTING

www.globo-lighting.com

67277-40

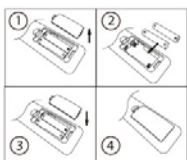
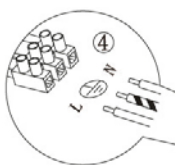

Battery 2xAAA (incl.)

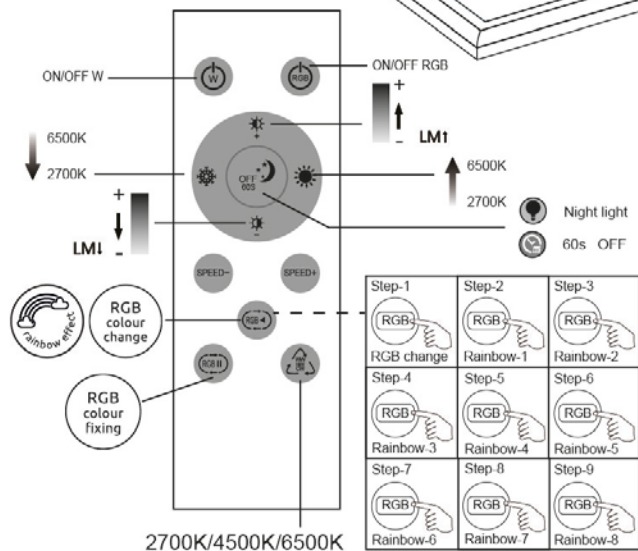
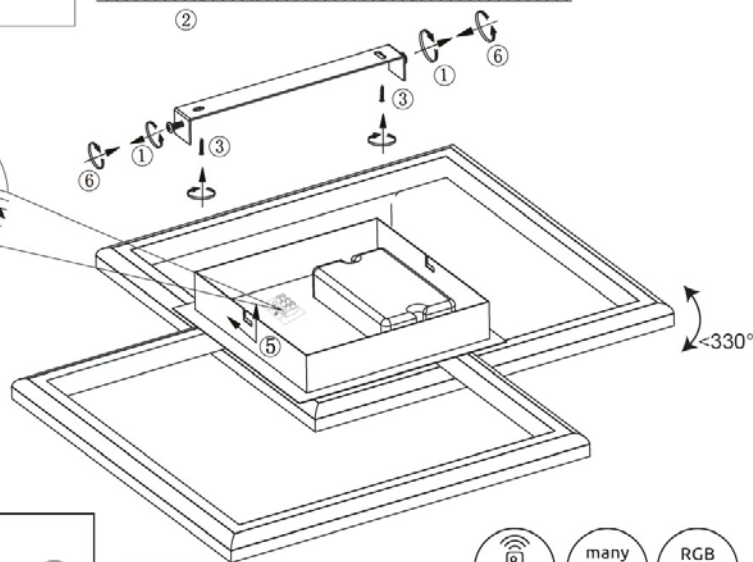

- incl.
- many light steps
- RGB colour fixing
- dimable
- many steps
- RGB colour change
- 2700-6500K
- Colour fixing
- memory function
- 3 LIGHT STEPS 2700 K
- night light
- rainbow effect
- timer

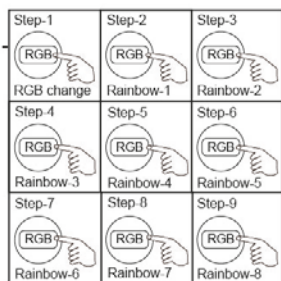

2700K/4500K/6500K

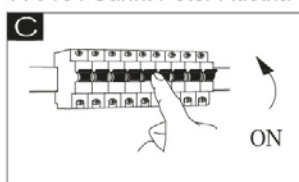
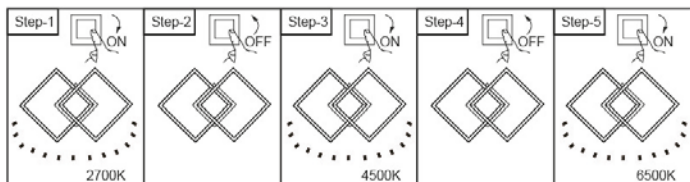

Lichtquelle / Light Source :

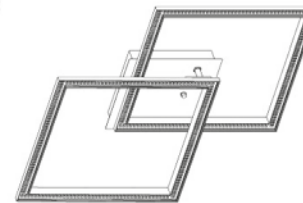

DEU:

**Lichtquelle:**

Die Lichtquelle ist nicht tauschbar, weil sie konstruktionsbedingt fest mit dem umgebenden Produkt verbunden ist. Dieses Produkt enthält eine Lichtquelle der Energieeffizienzklasse <F>.



Das Betriebsgerät kann durch einen Fachmann ausgetauscht werden.



Die LED - Lichtquelle ist nicht austauschbar.

GBR:

**Light source:**

The light source is not interchangeable because it is determined by the surrounding product design. This product contains a light source of energy efficiency class <F>.



The control gear can be replaced by a professional.



The LED - light source can not be replaced.

BIH/HR:

**Izvor svjetla :**

Izvor svjetla nije zamjenjiv , jer je konstrukcijski pričvršćen na proizvod . Ovaj proizvod sadržava izvor svjetlosti klase energetske učinkovitosti <F>.



Isključivo stručnjak može zamijeniti upravljački uređaj.



LED - izvor svjetlosti ne može se zamijeniti.

SWE:

**Ljuskälla:**

Ljuskällan är inte utbytbar, eftersom den på grund av konstruktionen är fast integrerad i den omgivande produkten.

Denna produkt innehåller en ljuskälla med energieffektivitetsklass <F>.



Reglerdonet kan endast bytas ut av en fackkunnig person.



LED-ljuskällan kan inte bytas ut.

TUR :

**Işık kaynağı:**

Konstrüksiyon gereği çevreleyen ürün ile sabit bir şekilde bağlı olduğu için ışık kaynağı değiştirilemez.

Bu ürün, <F>enerji sınıfından bir ışık kaynağına sahiptir.



Kumanda düzeneği, yalnızca bir uzman tarafından değiştirilebilir.



LED ışık kaynağı, değiştirilemez.

UK:

**Джерелосвітла:**

Джерелосвітлане можна обміняти, оскільки воно міцно пов'язане з навколишнім виробом завдяки своїй конструкції.

Цей виріб містить джерело світла класу енергоефективності <F>.



Заміна контрольного передачі професіоналом.



Цибулини не взаємозамінні.

ESP:

**Fuente de luz:**

La fuente de luz no es sustituible porque está fija en el producto desde la construcción. Este producto contiene una fuente luminosa de la clase de eficiencia energética <F>.



Un especialista puede sustituir la unidad de control.



La fuente de luz LED no puede ser sustituida.

GLOBO Handels GmbH  
Gewerbestrasse 3  
A-9184 Sankt Peter Austria

**BGR:****Източник на светлина:**

Източникът на светлина не може да се подменя, тъй като поради конструкцията си е трайно фиксиран към заобикалящия го продукт. Този продукт включва светлинен източник с клас на енергийна ефективност <F>.

 управляващото устройство могат да се сменя само от специалист.

 Източникът на светлина LED не може да се сменя.

**CZE:****Zdroj světla:**

Světelný zdroj není možné vyměnit, protože je díky své konstrukci pevně spojený s produktem.

Tento výrobek obsahuje světelný zdroj s třídou energetické účinnosti <F>.

 Ovládání zdroj smí vyměnit pouze odborník.

 LED světelný zdroj nelze vyměnit.

**DKN:****Lyskilde:**

Lyskilden kan ikke udskiftes, fordi den er fast forbundet med det omgivende produkt.

Denne produkt indeholder en lyskilde i energieffektivitetsklasse <F>.

 lyskildereguleringen kan udskiftes af en tekniker.

 Lyskilden kan ikke udskiftes.

**ET:****Valgusallikas:**

Valgusallikas ei ole välja vahetatav, sest ta on tootega ehituslikult kindlalt seotud.

Toode sisaldab energiatõhususe klassi <F> valgusallikat.

 Juhtimiseadise välja vahetamine professionaali poolt.

 Lamp ei ole välja vahetatav.

**FIN:****Valonlähde:**

Valonlähde ei voi vaihtaa uuteen, sillä se on rakenteellisesti yhdistetty ympäröivään tuotteeseen.

Tämä tuote sisältää valonlähteen, jonka energiatehokkuusluokka on <F>.

 Ammatillainen voi vaihtaa ohjaimen itse.

 LED-lamppua ei voi vaihtaa.

**FRA:****Source lumineuse:**

La source lumineuse n'est pas remplaçable car elle est, de par la construction du produit, liée de façon permanente à celui-ci.

Ce produit contient une source lumineuse de classe d'efficacité énergétique <F>.

 Le système de commande peuvent être remplacés par un professionnel.

 La source de lumière LED ne peut pas être remplacée.

**GR:****Φωτεινή πηγή:**

Η φωτεινή πηγή δεν μπορεί να αντικατασταθεί, επειδή είναι για κατασκευαστικούς λόγους σταθερά συνδεδεμένη με το προϊόν που την περιβάλλει.

Το προϊόν αυτό περιέχει φωτεινή πηγή της τάξης ενεργειακής απόδοσης <F>.

 Αντικατάσταση της διάταξης λειτουργίας από έναν επαγγελματία

 Ο λαμπτήρας δεν μπορεί να αντικατασταθεί.

**HUN:****Fényforrás:**

A fényforrás nem cserélhető, mert felépítése miatt szilárdan csatlakozik a termékhez. Ez a termék egy <F> energiatékonysági osztályú fényforrást tartalmaz.

 Vezérlőegységet csak szakember cserélheti.

 A LED-fényforrás nem cserélhető.

**ISL:****Ljósgrjafi:**

Ljósgrjafinn er ekki útskiptanlegur vegna þess að hann er háður umliggjandi hönnun vörunnar.

Varan inniheldur ljósgrjafa í orkuflokki <F>.

 Aðeins fagaðili getur skipt um stjórnbúnað.

 LIÓSDIÓÐAN - ekki er hægt að skipta úr ljósgrjafanum.

**ITA:****Sorgente luminosa:**

La sorgente luminosa non è intercambiabile perché è saldamente collegata al prodotto per via del suo design.

Questo prodotto contiene una sorgente luminosa di classe di efficienza energetica <F>.

 La controllo possono essere sostituiti sostituita solo da un professionista.

 La sorgente luminosa a LED non può essere sostituita.

**LV:****Gaismas avots:**

Gaismas avotu nevar nomainīt, jo tas konstrukcijā ir cieši savienots ar izstrādājuma apkārtējo daļu.

Šis ražojums satur gaismas avotu, kura energoefektivitātes klase ir <F>.

 Vadības ierīci var nomainīt speciālists.

 Apgaismes līdzekli nevar nomainīt.

**LT:****Šviesos šaltinis:**

Šis šviesos šaltinis yra nekeičiamas, nes jis prijungtas prie gaminio pagal jo konstrukciją. Šiame gaminyje yra šviesos šaltinis, kurio energijos vartojimo efektyvumo klasė <F>.

 Valdymo įtaisą keičia profesionalas.

 Šviesos šaltinis yra nekeičiamas.

**NLD:****Lichtbron:**

De lichtbron kan niet worden vervangen, omdat deze vanwege de constructie vast met het product eromheen verbonden is.

Dit product bevat een lichtbron van energie-efficiëntieklasse <F>.

 De voorschakelapparaat mogen door een vakman worden vervangen.

 De LED-lichtbron kan niet worden vervangen.

**NOR:****Lyskilde:**

Lyskilden kan ikke byttes fordi den sitter fast i produktet.

Denne produktet inneholder en lyskilde i energiklasse <F>.

 Kontrollutstyret kan kun byttes av en elektriker.

 Lyskilden kan ikke byttes.

**PL:****Źródło światła:**

Źródła światła nie można wymienić, ponieważ jest zintegrowane z produktem ze względu na swoją konstrukcję.

Ten produkt zawiera źródło światła o klasie efektywności energetycznej <F>.

 Wymiana osprzętu sterującego wyłącznie przez specjalistę.

 Źródła światła nie można wymienić.

**PT:****Fonte de Luz:**

A fonte de luz não é substituível porque devido às suas características construtivas está fixada de forma permanente ao produto circundante.

Este produto contém uma fonte de luz da classe de eficiência energética <F>.

 Substituição do dispositivo de comando por parte de um profissional.

 Lâmpada não substituível.

**RO:****Sursa de lumina:**

Sursa de lumina nu este inlocuibilă ea fiind parte constructivă a produsului. Acest produs conține o sursă de lumină cu clasa de eficiență energetică <F>.

**PL:****Schimbarea unitatii de control trebuie facuta doar de catre personal specializat**

 Sursa de lumina nu poate fi schimbata

**RUS:****Источник света:**

Источник света не является взаимозаменяемым, поскольку это определяется конструкцией смежного продукта.

Данный продукт содержит источник света класса энергоэффективности <F>.

 Замена регулировочного механизма специалистом.

 Незаменяемый источник света.

**SRB:****Izvor svetlosti:**

Izvor svetlosti nije zamenljiv, jer je zbog svog dizajna čvrsto povezan sa proizvodom koji ga opkružuje.

Ovaj proizvod sadrži izvor svetlosti klase energetske efikasnosti <F>.

 Kontrolnu opremu može da zameni samo stručno lice

 LED izvor svetlosti ne može da se zameni.

**SVK:****Zdroj svetla:**

Svetelný zdroj nie je možné vymeniť, pretože je vďaka svojej konštrukcii pevne spojený s produktom.

Tento výrobok obsahuje svetelný zdroj triedy energetickej účinnosti <F>.

 Regulačné zariadenie môže vymeniť iba odborník.

 LED - svetelný zdroj nie je možné vymeniť

**SVN:****Izvor svetlobe:**

Vir svetlobe ni zamenljiv, ker je določen z zasnovo izdelka v okolici. Ta izdelek vsebuje svetlobni vir razreda energijske učinkovitosti <F>.

 Krnilno napravo lahko zamenja le strokovnjak.

 Svetlobnega vira s svetlečimi diodami (LED) ni mogoče zamenjati.